

TEHNIČKI LIST

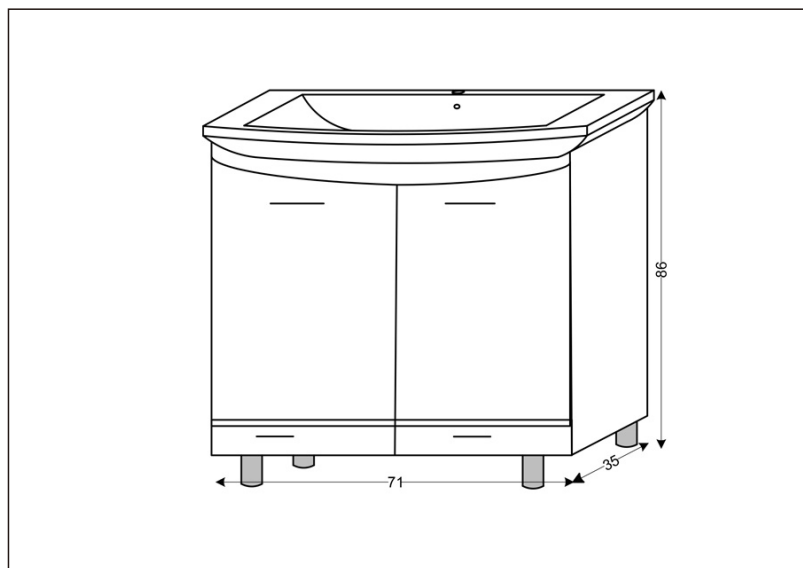

Seriya: **VEGAS**

Šifra proizvoda: **26500042**

TEHNIČKI PODACI

Težina: 45,000Kg

Materijal: Medijapan

Dimenzije: 71x86x35cm

Proizvođač: Ralkom ZTR Kremić Rajko PR

Zemlja proizvodnje: Srbija