

# TEHNIČKI LIST

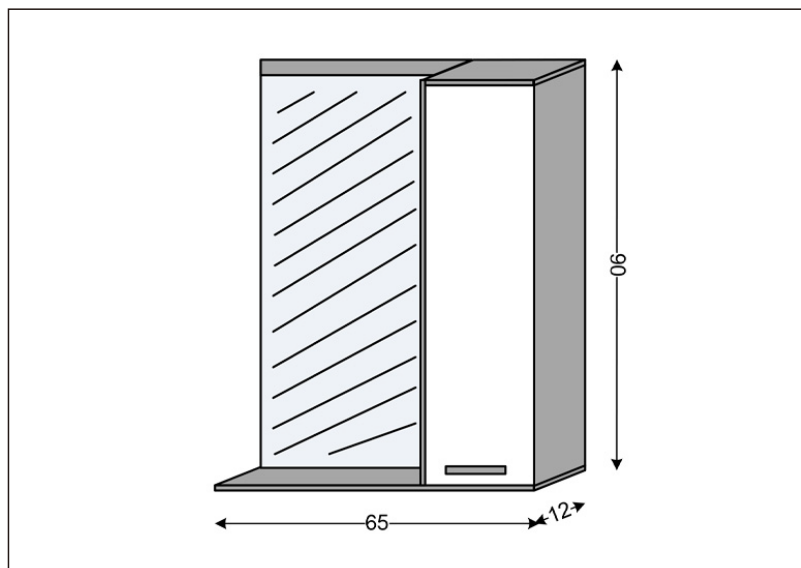

Seriya: **VENICE**

Šifra proizvoda: **26500084**

## TEHNIČKI PODACI

Težina: 17,000Kg

Materijal: Medijapan

Dimenzije: 65x90x12cm

Proizvođač: Ralkom ZTR Kremić Rajko PR

Zemlja proizvodnje: Srbija